

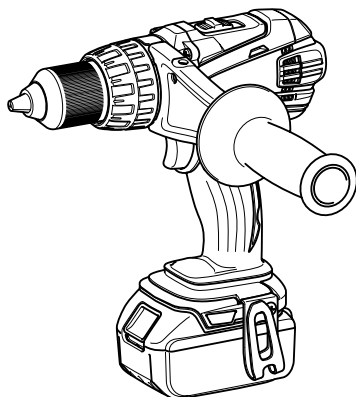

<b>GB</b>	<b>Cordless Driver Drill</b>	<b>INSTRUCTION MANUAL</b>
<b>S</b>	<b>Sladdlös bormaskin</b>	<b>BRUKSANVISNING</b>
<b>N</b>	<b>Batteridrevet boreskruttrekker</b>	<b>BRUKSANVISNING</b>
<b>FIN</b>	<b>Akkuporakone</b>	<b>KÄYTTÖOHJE</b>
<b>LV</b>	<b>Bezvada skrūvgriezis-urbmašīna</b>	<b>LIETOŠANAS INSTRUKCIJA</b>
<b>LT</b>	<b>Akumuliatorinis grąžtas</b>	<b>NAUDOJIMO INSTRUKCIJA</b>
<b>EE</b>	<b>Juhtmeta trell-kruvikeeraja</b>	<b>KASUTUSJUHEND</b>
<b>RUS</b>	<b>Аккумуляторная Дрель-шуруповерт</b>	<b>РУКОВОДСТВО ПО ЭКСПЛУАТАЦИИ</b>

**DDF448**  
**DDF458**

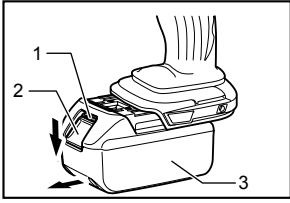



**1** 012695

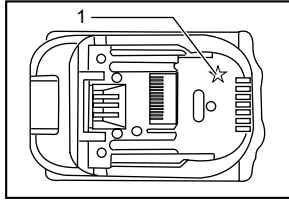

**2** 012128

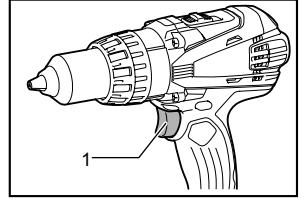

**3** 012699

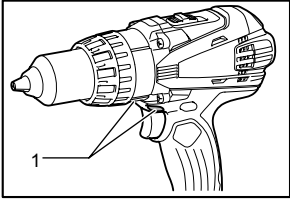

**4** 012700

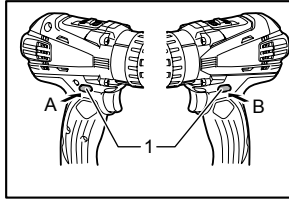

**5** 012701

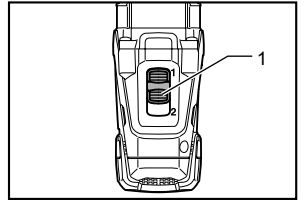

**6** 012702

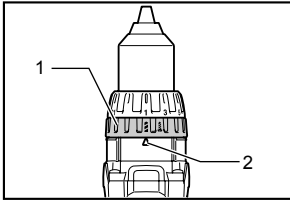

**7** 012703

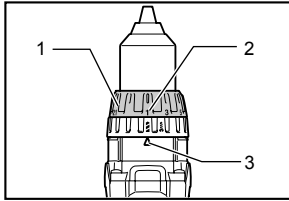

**8** 012734

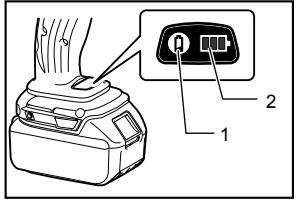

**9** 012714

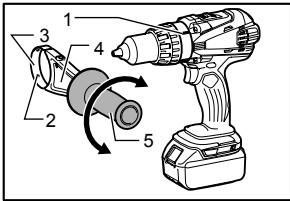

**10** 012696

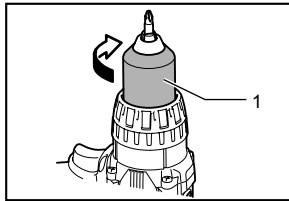

**11** 012697

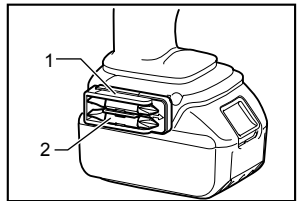

**12** 012708

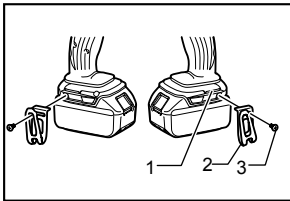

**13** 012698

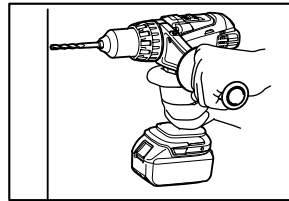

**14** 012704

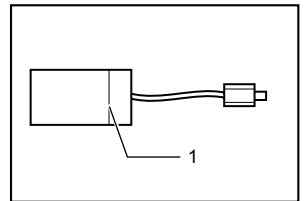

**15** 006258

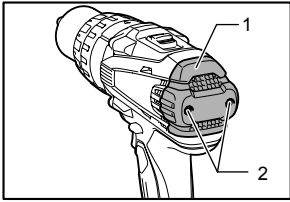

**16** 012705

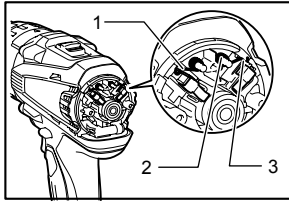

**17** 012706

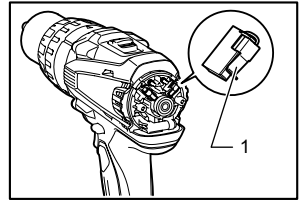

**18** 012707

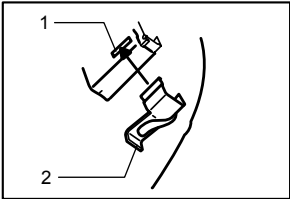

**19** 006304

## РУССКИЙ ЯЗЫК (Исходная инструкция)

### Объяснения общего плана

1-1. Красный индикатор	8-2. Градуировка	13-2. Крючок
1-2. Кнопка	8-3. Стрелка	13-3. Винт
1-3. Блок аккумулятора	9-1. Кнопка	15-1. Ограничительная метка
2-1. Звездочка	9-2. ЖК-индикатор	16-1. Задняя крышка
3-1. Курковый выключатель	10-1. Паз	16-2. Винты
4-1. Лампа	10-2. Выступ	17-1. Ручка
5-1. Рычаг реверсивного переключателя	10-3. Стальная лента	17-2. Пружина
6-1. Рычаг изменения скорости	10-4. Основа рукоятки	17-3. Углубленная часть
7-1. Кольцо изменения режима работы	10-5. Боковая ручка	18-1. Колпачок угольной щетки
7-2. Стрелка	11-1. Втулка	19-1. Отверстие
8-1. Регулирующее кольцо	12-1. Держатель бит	19-2. Колпачок угольной щетки
	12-2. Бита	
	13-1. Паз	

## ТЕХНИЧЕСКИЕ ХАРАКТЕРИСТИКИ

Модель	DDF448	DDF458	
Производительность	Сверление стали	13 мм	13 мм
	Сверление дерева	65 мм	76 мм
	Заворачивание шурупов	8 мм x 75 мм	10 мм x 90 мм
	Заворачивание винтов	6 мм	
Число оборотов без нагрузки (мин <sup>-1</sup> )	Высокая (2)	0 - 1 800	0 - 2 000
	Низкая (1)	0 - 350	0 - 400
Общая длина	225 мм		
Вес нетто	2,2 кг	2,3 кг	
Номинальное напряжение	14,4 В пост. Тока	18 В пост. Тока	

• Благодаря нашей постоянно действующей программе исследований и разработок, указанные здесь технические характеристики могут быть изменены без предварительного уведомления.

• Технические характеристики и аккумуляторный блок могут отличаться в зависимости от страны.

• Масса (с аккумуляторным блоком) в соответствии с процедурой EPTA 01.2003

ENE034-1

### Назначение

Инструмент предназначен для сверления и закручивания шурупов в дерево, металл и пластик.

ENG905-1

### Шум

Типичный уровень взвешенного звукового давления (A), измеренный в соответствии с EN60745:

Уровень звукового давления ( $L_{pA}$ ): 70 дБ (A) или менее

Погрешность (K): 3 дБ (A)

Уровень шума при выполнении работ может превышать 80 дБ (A).

**Используйте средства защиты слуха**

ENG900-1

### Вибрация

Суммарное значение вибрации (сумма векторов по трем осям) определяется по следующим параметрам EN60745:

Рабочий режим: сверление металла

Распространение вибрации ( $a_{h,D}$ ): 2,5 м/с<sup>2</sup> или менее

Погрешность (K): 1,5 м/с<sup>2</sup>

ENG901-1

- Заявленное значение распространения вибрации измерено в соответствии со стандартной методикой испытаний и может быть использовано для сравнения инструментов.
- Заявленное значение распространения вибрации можно также использовать для предварительных оценок воздействия.

### ПРЕДУПРЕЖДЕНИЕ:

- Распространение вибрации во время фактического использования электроинструмента может отличаться от заявленного значения в зависимости способа применения инструмента.

- Обязательно определите меры безопасности для защиты оператора, основанные на оценке воздействия в реальных условиях использования (с учетом всех этапов рабочего цикла, таких как выключение инструмента, работа без нагрузки и включение).

ENH101-17

Только для европейских стран

### Декларация о соответствии ЕС

**Makita заявляет, что следующее устройство (устройства):**

Обозначение устройства:

Аккумуляторная Дрель-шурупверт

Модель / тип: DDF448, DDF458

**Соответствует (-ют) следующим директивам ЕС:**  
2006/42/ЕС

Изготовлены в соответствии со следующим стандартом или нормативными документами:

EN60745

Технический файл в соответствии с документом 2006/42/ЕС доступен по адресу:

Makita, Jan-Baptist Vinkstraat 2, 3070, Belgium

31.12.2013



000331

Ясуси Фукайа (Yasushi Fukaya)

Директор

Makita, Jan-Baptist Vinkstraat 2, 3070, Belgium

GEA010-1

## Общие рекомендации по технике безопасности для электроинструментов

**⚠ ПРЕДУПРЕЖДЕНИЕ** Ознакомьтесь со всеми инструкциями и рекомендациями по технике безопасности. Невыполнение инструкций и рекомендаций может привести к поражению электротоком, пожару и/или тяжелым травмам.

**Сохраните брошюру с инструкциями и рекомендациями для дальнейшего использования.**

GEB088-1

## МЕРЫ БЕЗОПАСНОСТИ ПРИ ИСПОЛЬЗОВАНИИ АККУМУЛЯТОРНОЙ ДРЕЛИ-ШУРУПОВЕРТА

1. Используйте дополнительную ручку (если входит в комплект инструмента). Утрата

контроля над инструментом может привести к травме.

2. Если при выполнении работ существует риск контакта режущего инструмента со скрытой электропроводкой, держите электроинструмент за специально предназначенные изолированные поверхности. Контакт с проводом под напряжением приведет к тому, что металлические детали инструмента также будут под напряжением, что приведет к поражению оператора электрическим током.
3. Если при выполнении работ существует риск контакта инструмента со скрытой электропроводкой, держите электроинструмент за специально предназначенные изолированные поверхности. Контакт с проводом под напряжением приведет к тому, что металлические детали инструмента также будут под напряжением, что приведет к поражению оператора электрическим током.
4. При выполнении работ всегда занимайте устойчивое положение. При использовании инструмента на высоте убедитесь в отсутствии людей внизу.
5. Крепко держите инструмент.
6. Руки должны находиться на расстоянии от вращающихся деталей.
7. Не оставляйте работающий инструмент без присмотра. Включайте инструмент только тогда, когда он находится в руках.
8. Сразу после окончания работ не прикасайтесь к бите сверла или детали. Они могут быть очень горячими, что приведет к ожогам кожи.
9. Некоторые материалы могут содержать токсичные химические вещества. Примите соответствующие меры предосторожности, чтобы избежать вдыхания или контакта с кожей таких веществ. Соблюдайте требования, указанные в паспорте безопасности материала.

## СОХРАНИТЕ ДАННЫЕ ИНСТРУКЦИИ.

### ⚠ ПРЕДУПРЕЖДЕНИЕ:

**НЕ ДОПУСКАЙТЕ**, чтобы удобство или опыт эксплуатации данного устройства (полученный от многократного использования) доминировали над строгим соблюдением правил техники безопасности при обращении с этим устройством. **НЕПРАВИЛЬНОЕ ИСПОЛЬЗОВАНИЕ** инструмента или несоблюдение правил техники безопасности, указанных в данном руководстве, может привести к тяжелой травме.

# ВАЖНЫЕ ИНСТРУКЦИИ ПО ТЕХНИКЕ БЕЗОПАСНОСТИ ДЛЯ АККУМУЛЯТОРНОГО БЛОКА

1. Перед использованием аккумуляторного блока прочитайте все инструкции и предупреждающие надписи на (1) зарядном устройстве, (2) аккумуляторном блоке и (3) инструменте, работающем от аккумуляторного блока.
2. Не разбирайте аккумуляторный блок.
3. Если время работы аккумуляторного блока значительно сократилось, немедленно прекратите работу. В противном случае, может возникнуть перегрев блока, что приведет к ожогам и даже к взрыву.
4. В случае попадания электролита в глаза, промойте их обильным количеством чистой воды и немедленно обратитесь к врачу. Это может привести к потере зрения.
5. Не замыкайте контакты аккумуляторного блока между собой:
  - (1) Не прикасайтесь к контактам какими-либо токопроводящими предметами.
  - (2) Избегайте хранить аккумуляторный блок в контейнере вместе с другими металлическими предметами, такими как гвозди, монеты и т. п.
  - (3) Не допускайте попадания на аккумуляторный блок воды или дождя. Замыкание контактов аккумуляторного блока между собой может привести к возникновению большого тока, перегреву, возможным ожогам и даже разрыву блока.
6. Не храните инструмент и аккумуляторный блок в местах, где температура может достигать или превышать 50 ° C (122 ° F).
7. Не бросайте аккумуляторный блок в огонь, даже если он сильно поврежден или полностью вышел из строя. Аккумуляторный блок может взорваться под действием огня.
8. Не роняйте и не ударяйте аккумуляторный блок.
9. Не используйте поврежденный аккумуляторный блок.

## СОХРАНИТЕ ДАННЫЕ ИНСТРУКЦИИ.

## Советы по обеспечению максимального срока службы аккумуляторного блока

1. Заряжайте аккумуляторный блок до того, как он полностью разрядится. В случае потери мощности при эксплуатации инструмента, прекратите работу и зарядите аккумуляторный блок.
2. Никогда не заряжайте полностью заряженный аккумуляторный блок. Перезарядка сокращает срок службы блока.
3. Заряжайте аккумуляторный блок при комнатной температуре в пределах от 10 ° C до 40 ° C (от 50 ° F до 104 ° F). Перед зарядкой дайте горячему аккумуляторному блоку остыть.
4. Если инструмент не используется в течение длительного времени, заряжайте аккумуляторный блок один раз в шесть месяцев.

# ОПИСАНИЕ ФУНКЦИОНИРОВАНИЯ

## ⚠️ ПРЕДУПРЕЖДЕНИЕ:

- Перед регулировкой или проверкой функционирования всегда отключайте инструмент и вынимайте блок аккумуляторов.

## Установка или снятие блока аккумуляторов

### Рис.1

## ⚠️ ПРЕДУПРЕЖДЕНИЕ:

- Обязательно выключайте инструмент перед установкой и извлечением аккумуляторного блока.

Для снятия аккумуляторного блока нажмите кнопку на лицевой стороне и извлеките блок.

Для установки аккумуляторного блока совместите выступ блока с пазом в корпусе и задвиньте его на место. Устанавливайте блок до упора так, чтобы он зафиксировался на месте с небольшим щелчком. Если вы можете видеть красный индикатор на верхней части клавиши, аккумуляторный блок не полностью установлен на месте.

## ⚠️ ПРЕДУПРЕЖДЕНИЕ:

- Обязательно устанавливайте аккумуляторный блок до конца, чтобы красный индикатор не был виден. В противном случае аккумуляторный блок может выпасть из инструмента и нанести травму вам или другим людям.
- Не применяйте силу при установке аккумуляторного блока. Если блок не двигается свободно, значит он вставлен неправильно.

## Система защиты аккумуляторной батареи (ионно-литиевый аккумуляторный блок со звездочкой)

### Рис.2

В ионно-литиевых аккумуляторных блоках со звездочкой предусмотрена система защиты. Она автоматически отключает питание для продления срока службы аккумуляторного блока.

Инструмент автоматически остановится во время работы при возникновении указанных ниже ситуаций:

- Перегрузка:  
Из-за способа эксплуатации инструмент потребляет очень большое количество тока. В этом случае отпустите курковый переключатель на инструменте и прекратите использование, повлекшее перегрузку инструмента. Затем снова нажмите на курковый выключатель для перезапуска. Если инструмент не включается, значит, перегрелся аккумуляторный блок. В этом случае дайте ему остыть перед повторным нажатием на курковый выключатель.

- Низкое напряжение аккумуляторной батареи:  
Уровень оставшегося заряда аккумулятора слишком низкий и инструмент не работает. В этом случае снимите и зарядите аккумуляторный блок.

## Действие переключения

### Рис.3

## ⚠️ ПРЕДУПРЕЖДЕНИЕ:

- Перед вставкой блока аккумуляторов в инструмент, всегда проверяйте, что триггерный переключатель работает надлежащим образом и возвращается в положение "ВЫКЛ", если его отпустить.

Для запуска инструмента просто нажмите триггерный переключатель. Скорость инструмента увеличивается при увеличении давления на триггерный переключатель. Отпустите триггерный переключатель для остановки.

## Включение передней лампы

### Рис.4

## ⚠️ ПРЕДУПРЕЖДЕНИЕ:

- Не смотрите непосредственно на свет или источник света.

Нажмите на курковый выключатель для включения лампы. Лампа будет светиться до тех пор, пока выключатель будет оставаться в нажатом положении. Лампа гаснет через 10-15 секунд после отпускания выключателя.

## Примечание:

- Используйте сухую ткань для очистки грязи с линзы лампы. Следите за тем, чтобы не поцарапать линзу лампы, так как это может уменьшить освещение.

## Действие реверсивного переключателя

### Рис.5

Данный инструмент имеет реверсивный переключатель для изменения направления вращения. Нажмите на рычаг реверсивного переключателя со стороны А для вращения по часовой стрелке или со стороны В для вращения против часовой стрелки.

Когда рычаг реверсивного переключателя находится в нейтральном положении, триггерный переключатель нажать нельзя.

## ⚠️ ПРЕДУПРЕЖДЕНИЕ:

- Перед работой всегда проверяйте направление вращения.
- Пользуйтесь реверсивным переключателем только после полной остановки инструмента. Изменение направления вращения до полной остановки инструмента может привести к его повреждению.

- Если инструмент не используется, всегда переводите рычаг реверсивного переключателя в нейтральное положение.

## Изменение скорости

### Рис.6



Для изменения скорости сначала выключите инструмент и затем сдвиньте рычаг изменения скорости в положение "2" для большой скорости или в положение "1" для маленькой скорости вращения. Перед началом работ убедитесь в правильном положении рычага переключения скорости. При выполнении работ выбирайте правильную скорость.

### ⚠ ПРЕДУПРЕЖДЕНИЕ:

- Всегда устанавливайте рычаг изменения скорости в правильное положение до конца. Если вы будете пользоваться инструментом при рычаге переключения скорости, установленном между положением "1" и "2", это может привести к поломке инструмента.
- Не используйте рычаг переключения скорости при работающем инструменте. Это может привести к повреждению инструмента.

## Выбор режима действия

### Рис.7

В данном инструменте используется кольцо переключения режима работы. Для сверления поверните кольцо переключения так, чтобы стрелка на корпусе инструмента показывала на метку  кольца. Для ввертывания шурупов поверните кольцо так, чтобы стрелка указывала на метку  на кольце.

### ⚠ ПРЕДУПРЕЖДЕНИЕ:

- Всегда полностью поворачивайте кольцо до отметки нужного режима. Если Вы будете работать с инструментом, а кольцо при этом будет находиться посередине между отметками режимов, это может привести к повреждению инструмента.

## Регулировка усилия затяжки (режим шуруповерта " ")

### Рис.8

Усилие затяжки может быть отрегулировано на одно из 21 положений путем поворота регулировочного кольца так, чтобы одна из его градуировок совпала со стрелкой на корпусе инструмента. Сначала переведите рычаг изменения режима действия в положение с символом . Минимальное усилие затяжки будет при совмещении со стрелкой цифры 1, максимальное усилие будет при совмещении со стрелкой маркировки. Муфта будет проскальзывать при различных усилиях затяжки от 1 до 21. Перед началом работы сначала закрутите пробный шуруп в материал или в деталь из подобного материала для определения усилия затяжки,

соответствующего выполняемой работе.

### Примечание:



- Регулировочное кольцо не блокируется, если указатель расположен посередине между градуациями.

## Сигнал полного разряда аккумулятора

### Рис.9

Выключите инструмент и нажмите кнопку на панели переключателей; на экране отобразится оставшийся заряд аккумулятора.

Состояние, отображаемое на панели переключателей, и оставшийся заряд аккумулятора приведены в следующей таблице.

Состояние индикатора	Уровень заряда батареи
	Примерно 50% или более
	Примерно 20% - 50%
	Менее примерно 20%

012023

### Примечание:

- Прежде чем проверять оставшийся заряд аккумулятора, обязательно выключите инструмент.

## МОНТАЖ

### ⚠ ПРЕДУПРЕЖДЕНИЕ:

- Перед проведением каких-либо работ с инструментом всегда проверяйте, что инструмент отключен, а блок аккумуляторов снят.

## Установка боковой ручки (вспомогательной рукоятки)

### Рис.10

Всегда используйте боковую рукоятку в целях обеспечения безопасности при работе.

Установите боковую ручку так, чтобы выступы на основании ручки и стальном кольце вошли в пазы на цилиндрической части инструмента. Затем затяните ручку, вращая ее по часовой стрелке.

Чтобы изменить угол установки боковой ручки, ослабьте и снимите ручку, затем поверните и установите ее снова.



## Установка или снятие отверточной биты или сверла

Рис.11

Поверните втулку против часовой стрелки для открытия зажимных кулачков. Вставьте биту в зажимной патрон как можно глубже. Поверните втулку по часовой стрелке для затяжки патрона. Для снятия биты, поверните втулку против часовой стрелки.

## Порядок установки держателя насадок

Рис.12

Установите держатель насадок в выступ на основании инструмента с правой или левой стороны и закрепите его при помощи винта.

Если насадки не используются, храните их в держателях. Здесь могут храниться биты длиной до 45 мм.

## Крючок

Рис.13

Крючок используется для временного подвешивания инструмента. Он может быть установлен с любой стороны инструмента.

Для установки крючка, вставьте его в паз в корпусе инструмента с одной из сторон и закрепите его при помощи винта. Для снятия крючка, отверните винт и снимите крючок.

## ЭКСПЛУАТАЦИЯ

Рис.14

### Работа в режиме шуруповерта

Сначала переведите рычаг изменения режима действия в такое положение, при котором он будет указывать на отметку **1**. Отрегулируйте регулировочное кольцо на соответствующий уровень крутящего момента для Вашей работы. Затем проделайте следующее.

Вставьте острие отверточной биты в головку винта и надавите на инструмент. Включите инструмент на медленной скорости, затем постепенно увеличивайте ее. Отпустите триггерный переключатель, как только работает сцепление.

### Примечание:

- Следите за тем, чтобы отверточная бита вставлялась прямо в головку винта, иначе можно повредить винт и/или биту.
- При ввертывании шурупов в дерево предварительно просверлите направляющее отверстие, диаметр которого равен 2/3 диаметра шурупа. Это облегчит ввертывание шурупа и предотвратит возникновение трещин в детали.
- Если инструмент эксплуатировался непрерывно до разряда блока аккумуляторов, сделайте перерыв на 15 минут перед началом работы с заряженным аккумулятором.

## Сверление

### Сверление в дереве

При сверлении в дереве, наилучшие результаты достигаются при использовании сверл для дерева, снабженных направляющим винтом. Направляющий винт упрощает сверление, удерживая сверло в обрабатываемой детали.

### Сверление металла

Для предотвращения скольжения сверла при начале сверления, сделайте углубление с помощью кернера и молотка в точке сверления. Вставьте острие сверла в выемку и начните сверлить.

При сверлении металлов используйте смазку для резки. Исключение составляют чугун и латунь, которые надо сверлить насухо.

Сначала переведите рычаг изменения режима действия в такое положение, при котором он будет указывать на отметку **2**. Регулировочное кольцо можно совместить с любыми уровнями крутящего момента для такой работы. Затем проделайте следующее.

### ⚠️ ПРЕДУПРЕЖДЕНИЕ:

- Чрезмерное нажатие на инструмент не ускорит сверление. На самом деле, чрезмерное давление только повредит наконечник Вашего сверла, снизит производительность инструмента и сократит срок его службы.
- Когда просверливаемое отверстие становится сквозным, на инструмент/сверло воздействует значительная сила. Крепко удерживайте инструмент и будьте осторожны, когда сверло начинает проходить сквозь обрабатываемую деталь.
- Застаревшее сверло можно вынуть путем простого переключения реверсивного переключателя на обратное вращение задним ходом. Однако инструмент может повернуться в обратном направлении слишком быстро, если его не держать крепко.
- Всегда закрепляйте небольшие обрабатываемые детали в тисках или подобном зажимном устройстве.
- Если инструмент эксплуатировался непрерывно до разряда блока аккумуляторов, сделайте перерыв на 15 минут перед началом работы с заряженным аккумулятором.

## ТЕХОБСЛУЖИВАНИЕ

### ПРЕДУПРЕЖДЕНИЕ:

- Перед проведением проверки или работ по техобслуживанию, всегда проверяйте, что инструмент выключен, а блок аккумуляторов вынут.
- Запрещается использовать бензин, лигроин, растворитель, спирт и т.п. Это может привести к изменению цвета, деформации и появлению трещин.

### Замена угольных щеток

#### Рис.15

Замените, когда износ достигнет ограничительной метки. Угольные щетки всегда должны быть чистыми и свободно перемещаться в держателях. Обе угольные щетки должны заменяться одновременно. Используйте только идентичные угольные щетки.

#### Рис.16

Используйте отвертку для отворачивания двух винтов, затем снимите заднюю крышку.

#### Рис.17

Поднимите часть пружины с ручкой и затем поместите ее в углубленную часть щеткодержателя при помощи тонкой отвертки с плоским жалом или другого подходящего инструмента.

#### Рис.18

Используйте плоскогубцы для снятия колпачков с угольных щеток. Извлеките изношенные угольные щетки и установите новые.

#### Рис.19

Убедитесь, что колпачки угольных щеток плотно вошли в отверстия держателей щеток.

Установите на место заднюю крышку и надежно заверните два винта.

Для обеспечения БЕЗОПАСНОСТИ и НАДЕЖНОСТИ оборудования, ремонт, любое другое техобслуживание или регулировку необходимо производить в уполномоченных сервис-центрах Makita, с использованием только сменных частей производства Makita.

## ДОПОЛНИТЕЛЬНЫЕ АКСЕССУАРЫ

### ПРЕДУПРЕЖДЕНИЕ:

- Эти принадлежности или насадки рекомендуется использовать вместе с вашим инструментом Makita, описанным в данном руководстве. Использование каких-либо других принадлежностей или насадок может представлять опасность получения травм. Используйте принадлежность или насадку только по указанному назначению.

Если вам необходимо содействие в получении дополнительной информации по этим принадлежностям, свяжитесь со своим местным сервис-центром Makita.

- Сверла
- Отверточные биты
- Крючок
- Блок рукоятки
- Оригинальный аккумулятор и зарядное устройство Makita
- Резиновая подушка
- Шерстяной кожух
- Подушка для полировки пеной
- Устройство защиты аккумулятора

### Примечание:

- Некоторые элементы списка могут водить в комплект инструмента в качестве стандартных приспособлений. Они могут отличаться в зависимости от страны.

**Makita** Jan-Baptist Vinkstraat 2, 3070, Belgium  
**Makita Corporation** Anjo, Aichi, Japan